

Орган управления UniControl



Информация о продукте

Webasto Thermo & Comfort SE

UniControl

Обзор версии устройства „Unicontrol“

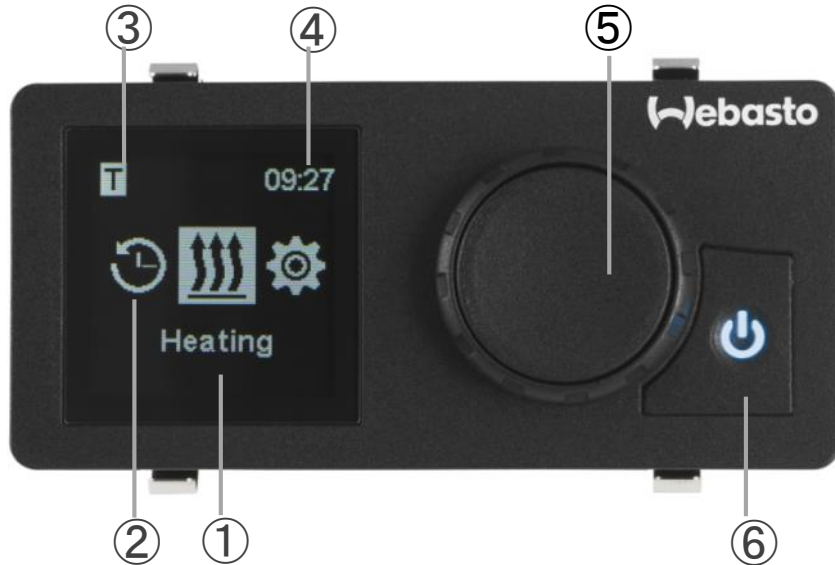

- ① Название пункта меню
- ② Иконка меню
- ③ Активация таймера
- ④ Время
- ⑤ Кнопка управления
- ⑥ Кнопка быстрого старта / светодиод статуса

Назначение: Пред-установка таймера для управления по аналогу и через WBus совместимые жидкостные и воздушные подогреватели

- Особенности:
- Обратная совместимость со старым таймером 1531
 - Аналоговый вход включения (кнопка)
 - Подсветка (Кл. 58)
 - Питание от замка зажигания (Кл.15)
 - ADR

Временные промежутки вывода на рынок

	UniControl
Старт производства (status 70; детали на складе)	Сентябрь 2017
Окончание поставок предшественника	До опустошения склада

Номера для заказа





Номера деталей и цены

ID	Название	PPЦ, ₽
9034520A	UniControl	5 985
9034521A	UniControl Timer 1531	6 160

ID	Название	G1 [EUR]
9034555A	Жгут проводов адаптер UniControl	12,61
9034596A	Адаптер для 1531	18,49
9034597A	Комплект расширения UniControl	18,49

Стандартный комплект поставки

UniControl - 9034520A





	Название	Кол-во	Картинка
Pos. 1	UniControl	1	
Pos. 2	Стандартный жгут проводов (10- на 4-контактов)	1	
Pos. 3	DVD UniControl (содержит руководства по установке и пользователя)	1	
Pos. 4	Инструкция . Список сервисных центров Webasto	1	
Pos. 5	Информационный листок для быстрой настройки (содержит таблицу совместимости)	1	

Заметка:

Для специфических приложений (т.к. кл. 58) и Комплект расширения (9034597A) заказываются отдельно. Смотрите главу об аксессуарах.

Стандартный комплект поставки

UniControl 1531 - 9034521A

	Название	Еол-во	Картинка
Pos. 1	UniControl	1	
Pos. 2	Жгут адаптер для перехода на разъем 1531 (10- на 12- контактов)	1	
Pos. 3	DVD UniControl (содержит руководства по установке и пользователя)	1	
Pos. 4	Инструкция Список сервисных центров Webasto	1	
Pos. 5	Информационный листок для быстрой настройки (содержит таблицу совместимости)	1	

- **Автоматическое определение подогревателя**
Экономия времени ввиду исключения меню ручного выбора устройств. Исключен ошибочный выбор подогревателя и последствия поиска неисправности связанные с этим.
- **Совместимость с автомобилями имеющими слот для органа управления**
Установка без выступающих элементов.
- **7-дневный - таймер**
Встроенный таймер с 3 ячейками памяти . Простое меню для установки требуемого времени пуска и остановки. Все запрограммированные и активные таймеры видны в меню.
- **Не требуется UniBox**
Экономия времени и средств на установку.
- **Орган управления для тяжелых условий эксплуатации**
Надежные , большие кнопки управления.
- **Обратная совместимость (комплект поставки для старого таймера 1531)**
Простая замена старого или неисправного таймера 1531. Включает адаптер для простого электрического подсоединения (plug&play).

- **Возможность подключения к общей подсветке панели приборов (Кл. 58)**

Автоматическая настройка подсветки через Клемму 58. В случае активной клеммы 58 подсветка регулируется ШИМ сигналом от ТС. Если контакт 9 напрямую подсоединен к клемме 30, то подсветка постоянна. Яркость подсветки может быть отрегулирована в настройках.

- **Питание от замка зажигания (Кл. 15)**

При включенном зажигании достигается максимальная продолжительность подогрева. При выключенном время остаточного подогрева устанавливается 15 мин. для поддержания внутренней температуры при кратковременном покидании салона водителем (например для микроавтобусов доставки).

- **ADR**

UniControl может быть использован в ТС для ADR (ДОПОГ). Настройки ADR могут быть активированы в меню первого пуска. В соответствии с требованиями ADR функции таймера деактивируются.

- **Комфортная концепция управления**

Интуитивно понятное меню управления и настройки. Многоязычное меню (20 языков) позволяющее быстро и просто конфигурировать систему.

Поддерживаемые подогреватели	UniControl дисплей (может быть выбрано при пуске)	W-Bus	Аналог
Thermo Top Z/C/E	<i>TT-Z/C/E HS</i>		•
Thermo Top Evo	<i>TT-Evo</i>	•	
Thermo Top Pro 60	<i>Thermo Pro 50/90</i>	•	
Thermo Pro 50 Eco	<i>Thermo Pro 50/90</i>	•	
Thermo Pro 50 Eco	<i>Thermo Pro 50/90 HS</i>		•
Thermo Pro 90	<i>Thermo Pro 50/90</i>	•	
Thermo Pro 90	<i>Thermo Pro 50/90 HS</i>		•
Thermo 90 ST	<i>Thermo 90 ST HS</i>		•
Air Top 2000 ST	<i>AT2000ST HS</i>		•
Air Top 2000 STC	<i>AT2000STC</i>	•	
Air Top Evo 40 / 55	<i>AT40/55</i>	•	
Air Top Evo 3900 / 5500	<i>Air Top Evo 3900/5500</i>		•
Thermo E200/320	<i>Thermo E200...320</i>		•
Thermo 230/300/350	<i>Thermo 230...350</i>		•
Thermo S230/S300/S350/S400	<i>Thermo S230...S400</i>		•
Thermo Top Pro 120 / 150	<i>Thermo Top Pro 120/150</i>	•	

Технические данные	
Масса	55 g
*Рабочая температура	-40 до +70 °C
Температура хранения	-40 до +90 °C
Управления подогревателем	W-Bus / аналог
Номинальное напряжение	12 В / 24 В
Рабочее напряжение	10 В до 33 В
Ток в дежурн. режиме	0,8 mA
Максимальный выходной ток	500 mA (защита по перегрузу)
Класс защиты	IP52
Директивы и допуски	
ECE Допуск	ECE R10
Одобрение	CE

*При температурах ниже -20 °C активируется функция защиты дисплея. Дисплей и иллюминация выключаются, активным остается светодиод статуса. Подогреватель может быть включен или выключен кнопкой быстрого старта.



Аксессуары / Запасные части

Дополнительный кабель (вход включения, кл. 15)

- 6 отдельных проводов с обжатым на одном конце плоским наконечником
- Наконечник может быть вставлен в свободный слот 10-контактного разъема
- Длина проводов: 3 м

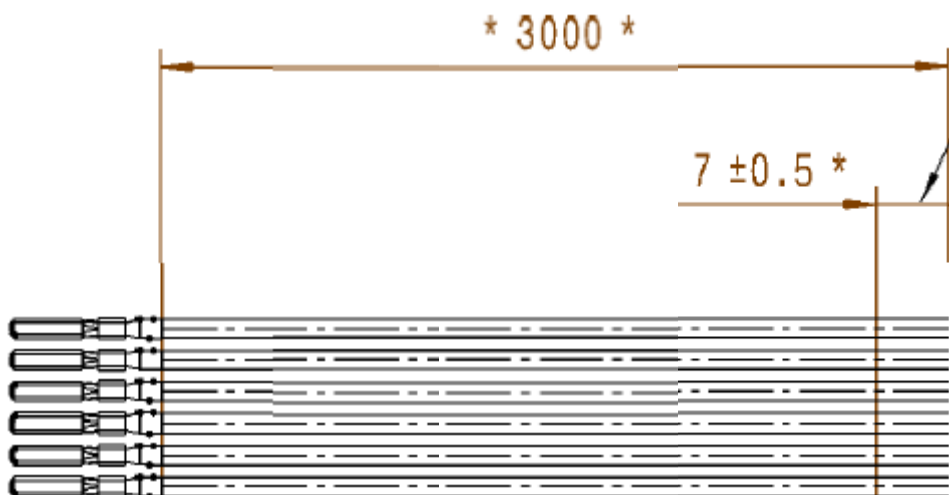

Соединительный кабель UniControl

- 10-конт. (UniControl) на 4-контактный стандартный разъем
- Длина: 0,13 м



К жгуту подогревателя (4-конт.)

В UniControl

Аксессуары / Запасные части

Адаптер для 1531 (ID 9034596A)

Адаптер для замены старого таймера 1531

- 10-конт. (UniControl) на 12-конт. Разъем для 1531
- Длина: 0,2 м



В UniControl

В жгут проводов на ТС
(разъем VWU 1531)

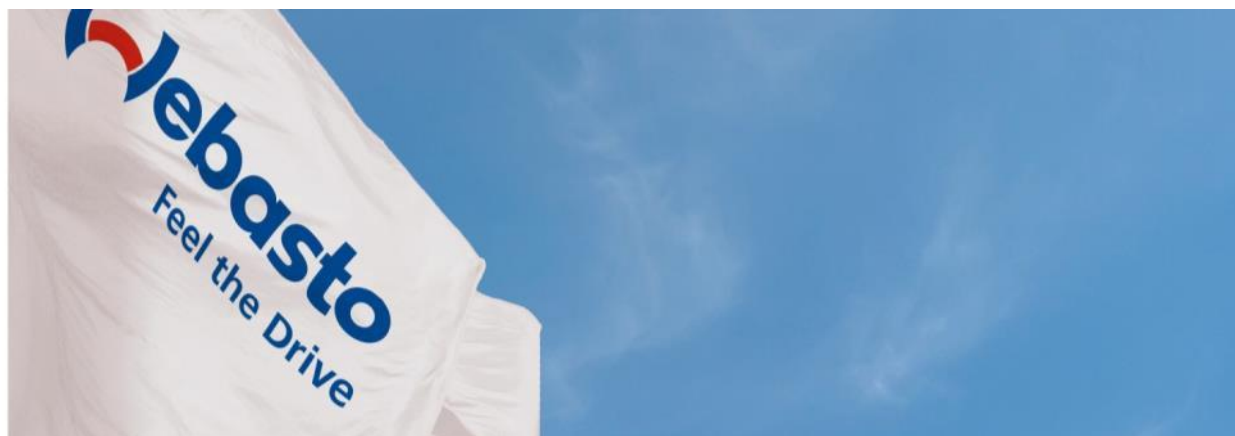

Приложение

Дополнительная информация / Сравнение 1531 с UniControl

Обозначение контактов

10 – контактный разъем

Контакт	Обозначение	Комментарий
1	Клемма 31 (ТС)	Батарея -
2	W-Bus	Цифровая шина
3	Выход включения	Аналоговой включение подогрев. (ВКЛ/ВЫКЛ)
4	Вход включения	Включение кнопкой через кратковременный контакт с массой(Кл. 31)
5	Клемма 30 (ТС)	Батарея +
6	Вывод потенциометра -	Настройка температуры (аналог -)
7	Вывод потенциометра +	Настройка температуры (аналог +)
*8	n/a	n/a
9	Кл. 58 (ТС)	Подсветка панели приборов
10	Кл. 15 (ТС)	Замок зажигания

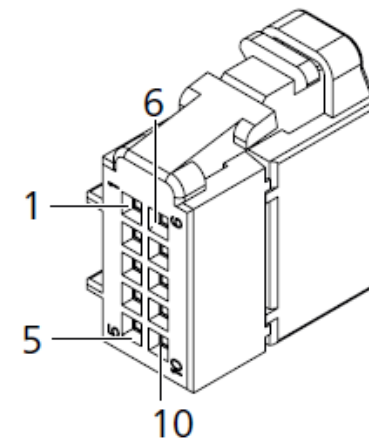

Заметка: Для специфических приложений (т.к. кл. 58) и Комплект расширения (9034597A) заказываются отдельно. Смотрите главу об аксессуарах.

Режимы подогрева при поданном сигнале питания от замка зажигания

Случай 1: WBus не поддерживает длительную работу подогревателя

"Ignition ON" – Пуск с кнопки быстрого старта / входа включения

- WBus рабочий цикл [0xFF] – Подогреватель отвечает на заданный цикл (прим., [0x1E] = 30 минут)
- UniControl отображает этот цикл, как оставшееся время

"Ignition OFF" – 15 минут оставшегося времени, отображается и выполняется

- Это время может быть убавлено вручную
- Дальнейшее «Включение зажигания» в пределах истекающего времени игнорируется

Случай 2: Подогреватель управляется аналогово или WBus поддерживает продолжительную работу

"Ignition ON" – Пуск с кнопки быстрого старта / входа включения

- WBus рабочий цикл [0xFF] – Подогреватель отвечает [0xFF]
- UniControl отображает продолжительное время

"Ignition OFF" - 15 минут оставшегося времени, отображается и выполняется

- Это время может быть убавлено вручную
- Дальнейшее «Включение зажигания» приводит к началу режима продолжительного подогрева.

Случай 3: Модификация времени работы

При изменении рабочего времени вручную UniControl выходит из «Режима кл. 15».

Работа продолжается без отклика на кл. 15 (как при включении из меню).

Автоматическое определение подогревателя через W-Bus

Автоматическое определение упрощает работу по установке и использованию W-Bus совместимых подогревателей и UniControl. Нет необходимости в ручном выборе подогревателя.

Функционирование: Индивидуальные характеристики подогревателя запрашиваются модулем UniControl через Wbus в период первого пуска , а также при прерывании питания. Данные отсылаются подогревателем (команда обогрева, идентификационные данные, имя) позволяя управлять устройством без ручного ввода.

Все данные о подогревателе определяются автоматически. Первым совместимым подогревателем будет AT2000 STC (предстоящая модификация; SOP 08/2017)

Если автоматическое определение не поддерживается , то подогреватель можно выбрать в ручном режиме. Если UniControl определяет аналоговое подключение или без автоматического определения по WBus, то появится соответствующее меню (подобно меню выбора в MultiControl).

Статус	Светодиод	
Отопление	Зеленый	Постоянно
Вентиляция	Синий	Постоянно
Выкл. – готов	Белый	Постоянно
Неисправность	Красный	Мигает
Таймер активен (Подогрев)	Зеленый	Мигает
Таймер активен (Вентиляция)	Синий	Мигает

Если пользователь не подал никаких команд в течении 60 секунд, и подогреватель выключен, то модуль засыпает (экран и светодиод выключаются).

Сравнение

Таймер 1531 1/2

Технические данные		
Название	Преднастроенный таймер 1531 (жидкостн.) Комби-таймер 1531 (возд.)	UniControl
Размеры в мм (Д x Ш x В)	43,7 x 88,6 x 41,6 46,5 x 88,6 x 41,6 (Комби-тайм.)	30,6 x 88,6 x 41,6
Масса [г]	80	55
Номин. напряжение [В]	12 / 24	12 / 24
Рабочая температура [°C]	-40 до +75	-40 до +70
Ток в дежурн. режиме[мА]	1,5	0,8
Макс. Постоянный ток [мА]	400	500
Тип соединения	Аналог	W-Bus / Аналог
Экран	Сегментный дисплей; фоновая подсветка	128 x 128 Пикселей; фоновая подсветка (белая)
Цвет корпуса	Черный (RAL 9005)	Черный (RAL 9011)

Сравнение

Таймер 1531 2/2

Функции		
Название	Преднастроенный таймер 1531 (жидк.) Комби-таймер 1531 (возд.)	UniControl
Вывод неисправностей	Текст	Текст
Статус светодиода	-	● (цветной)
Программируемое время	3	21
Активный таймер	1	1
Планируемое время (таймер)	7 дней	7 дней
Отопление/вентиляция	●/-	●/●
Прогр. Кнопки быстрого старта	-	Отопление/вентиляция/время работы/режимы
Меню пользователя	-	Многоязычное
Кл. 58, подсветка приборов	Вкл./Выкл.	Зависит от входного сигнала / ШИМ
Кл. 15, замок зажигания	●	●
Вход включения (кнопка)	●	●
Выход включения	●	●
ADR	Через ADR-Вход	Через сервисное меню (UniControl)



Спасибо за внимание!

Контакт

Daniel Thürmer

Менеджер по продукции